



Руководство по эксплуатации
цветных видеодомофонов
Altcam VPD71M
Altcam VPD101M

1. Особенности:

Цветной видеодомофон позволяет организовать контроль доступа и двустороннюю видео и аудиосвязи с посетителями, при помощи вызывных панелей (или совместимых по электрическим параметрам вызывных панелей других производителей).

При помощи монитора оператор может осуществлять коммуникацию с лицом (без физического контакта), которое хочет попасть в помещение. Оператор может закрыть, ограничить или разрешить доступ лицу в помещение, что повышает удобство и уровень безопасности на объекте.

ВНИМАНИЕ

Производитель вправе вносить любые изменения в информацию, представленную в данном руководстве.

Меры предосторожности:

- Перед тем как начать использовать домофон, внимательно изучите данную инструкцию
- Любые работы по установке данного домофона должны производиться квалифицированным техническим специалистом.
- Не используйте домофон при неблагоприятных температурных условиях и повышенной влажности.
- Установка домофона должна быть произведена на вертикальной поверхности не подверженной вибрации или внешнему воздействию вдали от нагреваемых элементов, таких как радиаторы, обогреватели, печи.
- Установка терминала около устройств бытовой электроники разрешена в случае, если температурный режим находится в рамках рабочего диапазона.
- Следует аккуратно обращаться с домофоном. Не подвергайте его встряскам, падениям - это может привести к повреждениям и выходу из строя.
- Не используйте сильнодействующие или абразивные моющие средства для очистки основного модуля устройства. Если загрязнение удаляется с трудом, используйте мягкое моющее средство.
- Не перегружайте розетки питания и удлинители. Это может привести к возгоранию или удару током.
- Строго запрещено распространение, копирование, разбор и обратный сбор устройства, инженерный анализ технологий, а также экспорт с нарушением экспортных законов в части программного обеспечения данного продукта.

ВНИМАНИЕ!!!



Внутри изделия находятся неизолированные контакты под напряжением 220В. Они могут представлять опасность для жизни и здоровья человека. Ремонт и техническое обслуживание устройства должен выполнять специалист должной квалификации!

2. Описание продукта

Элементы управления и индикации

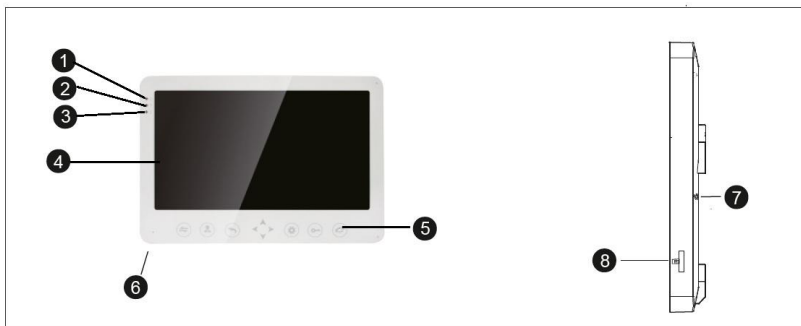

№	Наименование	Описание
1	Индикатор LED 1	Питание
2	Индикатор LED 2	работа с первой вызывной панелью (синий)
3	Индикатор LED 3	работа со второй вызывной панелью (синий)
4	TFT дисплей	Отображение видеосигнала вызывной панели.
5	Панель кнопок	Сенсорные кнопки управления домофоном
6	Микрофон	Передача звука на панель
7	Динамик	Передача звука с панели
8	Слот SD карты	Слот для SD карты 10 класса до 32 Гб

Символ	Расшифровка
	Интерком или переадресация звонка на другой монитор.
	Просмотр изображения с панелей и камер на входе в режиме реального времени.
	Открытие электрозамка.
	Активация разговора с посетителем.
	Эта кнопка имеет несколько функций, при входе в меню кнопка предназначена для управления по меню «Вверх» и «Вниз». Подробнее смотрите пункт Настройки меню.
	При просмотре или в режиме разговора нажмите для сохранения фото в память видеодомофона.
	При просмотре или в режиме разговора нажмите для сохранения клипа в память видеодомофона.

3. Установка и схема подключения

1. Отключите монитор от электропитания перед монтажом.
2. Устанавливать монитор следует не ближе 30 см от электрических линий.
3. Рекомендуемая высота установки монитора - 150-160см (см. рисунок ниже)

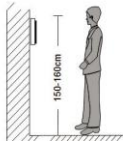

4. При использовании одной вызывной панели, Вам необходимо подключать её к разъему монитора **Панель 1**. Соблюдайте соответствие цветов и назначения соединительных проводов монитора и панели. В случае использования дополнительной вызывной панели подключить следует к разъему **Панель 2**.

Разъёмы "Панель 1" и "Панель 2" имеют одинаковые функциональные возможности.

Назначение и цвета проводов:

1. **Красный:** DC12В
2. **Белый:** Аудио
3. **Чёрный:** «Земля» (GND)
4. **Жёлтый:** Видео

Управление электрическим замком осуществляется при помощи нормально-разомкнутых контактов реле (N.O.) вызывной панели.

ВНИМАНИЕ!

При подключении соблюдайте назначение соединительных проводов монитора и панели.

Разъём "ТВ выход" используется для подключения телевизора.

Разъём "Резервное питание" предназначен для подключения ИБП.

Разъём "Кам 1" и "Кам 2" используется для подключения камер, блок питания для них используется внешний.

Разъём "Интерком Выход" используется для подключения дополнительного домофона. Всего можно подключить до четырех домофонов

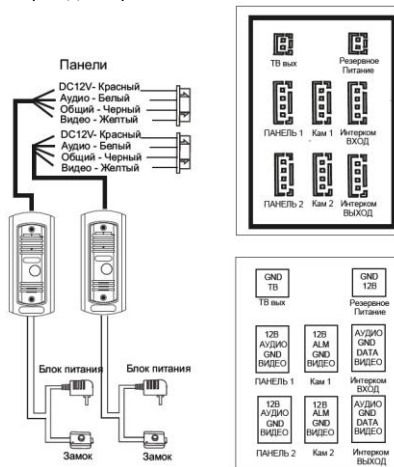



Питание домофона производится от сети переменного тока, напряжением 100...240 Вольт. Имеет встроенный преобразователь напряжения. Включать в сеть следует только после завершения всех электрических соединений

Требования к линиям связи:

Кабель 4-х проводной экранированный типа КВК. В зависимости от длины кабеля сечение выбирается следующим образом:

- до 28 м (4x0,2 мм)
- до 50 м (4x0,3 мм)
- до 80 м (4x0,5 мм)

4. Эксплуатация

4.1 Просмотр:

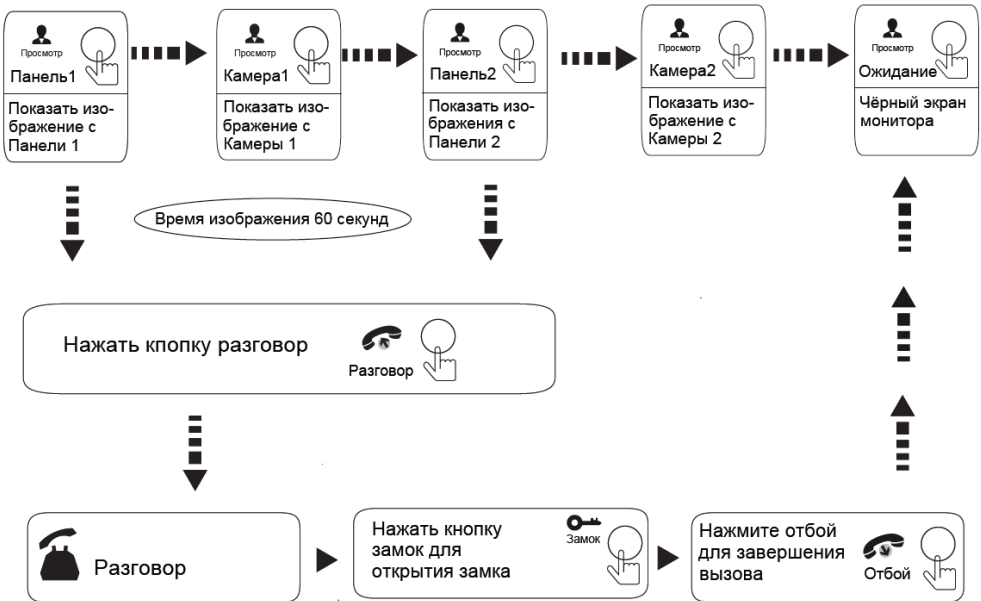

Примечание Изображение и звук с вызывной панели будут работать в течение 20 секунд после нажатия кнопки открытия - это позволит убедиться, что дверь открылась и посетитель вошел.

4.2 Переадресация вызова:

Для примера используются 2 домофона

Пришел вызов с
вызывной панели
и начался разговор



Примечание:

Если вы переадресуете разговор другому домофону, первый домофон перейдет в режим ожидания, а домофон, которому переадресовали звонок, начнет отображать видео с вызывной панели, и будет слышна мелодия вызова.

Нажмите кнопку
для включения
функции переадресации

Прозвучит мелодия
вызова

Нажмите кнопку
«Разговор» на
втором домофоне



Открытие
замка



Конец
разговора





В моделях домофонов с SD картой, когда происходит вызов с панели, можно по нажатию кнопки  произвести запись клипа.



В моделях домофонов с SD картой, когда происходит вызов с панели, можно по нажатию кнопки  произвести запись снимка.



Если вы используете несколько домофонов, вы также можете активировать режим просмотра на дополнительных домофонах. На них изображение будет передаваться с вызывных панелей которые подключены к основному главному монитору. При нажатии на  вы можете прослушать панель, а также открыть дверь по нажатию .

4.3 Внутренняя связь

Для примера используются 2 домофона

Нажмите
кнопку
«Переадресация»

Прозвучит мелодия
вызова

Нажмите кнопку
«Разговор» на
втором домофоне



Начнется разговор
со вторым
домофоном

Нажмите
кнопку «Отбой»



Конец



Примечание:

Если в режиме внутренней связи посетитель нажмет кнопку вызова на любой вызывной панели, режим внутренней связи отключится, и на дисплее появиться видеоизображение посетителя, и будет слышна мелодия вызова. Вы можете нажать кнопку «Ответить» для начала разговора с посетителем.



Примечание:

Если вы используете только один домофон и в режиме ожидания активируете режим внутренней связи нажатием кнопки «Разговор», то вызов на дополнительные домофоны приходить не сможет.

6. Настройки

Если пользователь вошёл в меню и не производит больше никаких действий, то домофон переходит в режим ожидания автоматически через 1 минуту. Нажав в режиме ожидания кнопку "**Меню**", можно переходить по значкам меню нажимая кнопки меню вверх и вниз.



Рис.1 Главное меню

6.1. Установка параметров.

Управляя кнопкой меню вверх и вниз наведите на выделенный участок подменю "Система" и нажмите кнопку меню. Подменю "Система" содержит закладки: "Язык", "Время" and "Информация".



Рис.2 Меню "Система"

6.1.1 Язык.

Управляя кнопкой меню вверх и вниз наведите на выделенный участок подменю "Язык" Выберите нужный вам язык и подтвердите ваш выбор нажатием кнопки "Меню"

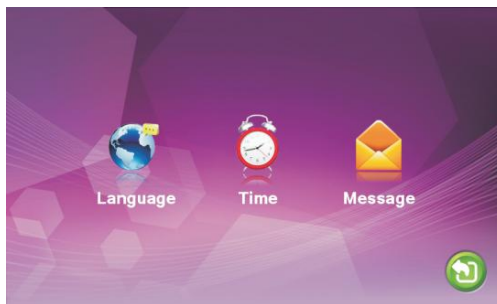

Рис.3 Меню "Язык"

6.1.2 Время

Управляя кнопкой меню вверх и вниз наведите на выделенный участок подменю "Время" и нажмите кнопку "Меню", выберите формат даты "YY-MM-DD" и "DD-MM-YY", установите системное время и дату.

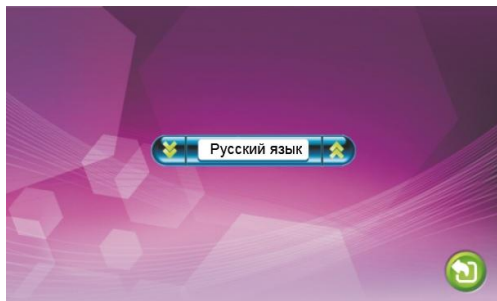

Рис.4 Меню "Время"

6.1.3 Информация

Управляя кнопкой меню вверх и вниз наведите на выделенный участок подменю "Информация" и нажмите кнопку "Меню".

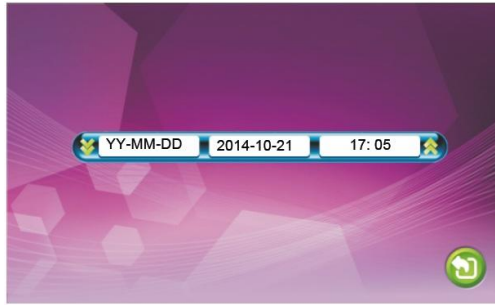

Рис.5 Меню "Информация"

[Формат SD]: Форматирование SD карты, пожалуйста отформатируйте SD карту сразу после установки.

[Формат памяти]: Форматирует память системы.

[Перезагрузка]: Переведите курсор на и нажмите . Система перезагрузиться.

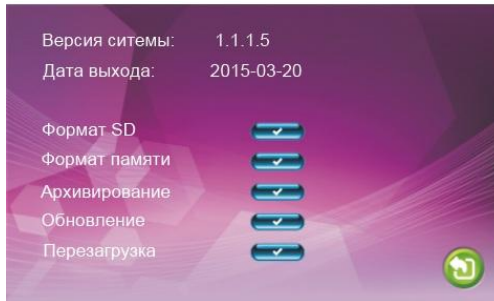
[Обновление]: Пользователь может обновить прошивку системы. Примечание: Во время обновления нельзя выключать устройство, доставать SD карту. Домофон автоматически перезагрузиться после обновления.

[Возврат]: Выход в предыдущее меню.

6.2. Настройка мелодий вызова.

В основном меню, перейдите на значок "Мелодии", нажмите "Меню", чтобы зайти в меню настроек. Оно содержит настройки мелодий и громкости вызова.



Рис.6 Меню "Мелодия"

6.2.1 Выбор мелодий

Нажмите кнопку « Меню», чтобы изменить мелодию вызова для разных панелей соответственно.

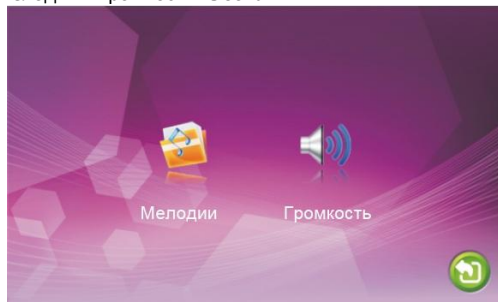

Рис.7 Меню "Выбор панели"

[Панель1]: Выберите мелодию вызова для Панели 1, всего 12 мелодий.

[Панель2]: Выберите мелодию вызова для Панели 2, всего 12 мелодий.

[Возврат]: Выход в предыдущее меню.

6.2.2 Громкость мелодии.

Настройка мелодии вызова и временных режимов производится по временному графику. Можно установить разные уровни громкости для трех временных режимов. Например, для времени с утра до вечера – громкость будет максимальная со значением «10». Для вечера – это будет средний уровень громкости со значением «05», а для ночного времени – уровень громкости будет минимален и равен значению «01».



Рис.8 Меню "Громкость"

[Расписание 1]: Уровень громкости 1-го временного диапазона.

[Расписание 2]: Уровень громкости 2-го временного диапазона.

[Расписание 3]: Уровень громкости 3-го временного диапазона.

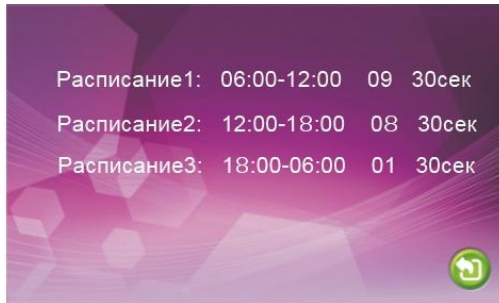
6.3. Выбор режима работы панелей и домофона.

В основном меню, перейдите на значок "Режим", нажмите "Меню" чтобы зайти в меню настроек.



Рис.9 Меню "Режим"

[Режим]: Два режима работы домофона “Мастер” и “Дополнительный”.

[Панель2 статус]: Разрешить или запретить использование панели 2.

[Режим Записи]: Два режима “Клип” и “Снимок”. Режим “Клип” используется для записи ролика видео без звука. Режим “Снимок” используется для сохранения снимка. Оба режима работают автоматически по наличию входного вызова с панелей.

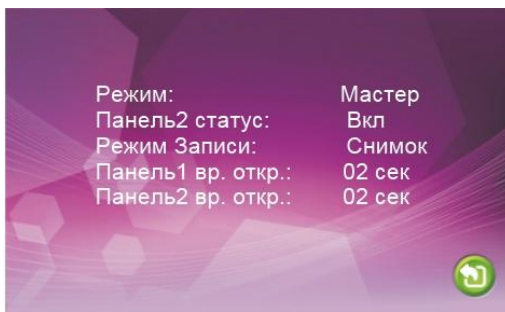
[Время открытия замка1]: Задержка от 2 до 10 секунд.

[Время открытия замка2]: Задержка от 2 до 10 секунд.

[Возврат]: Выход в предыдущее меню.

6.4. Подключение камер и настройка датчиков движения

В основном меню, перейдите на значок “Тревога”, нажмите “Меню”, чтобы зайти в меню настроек.



Рис.10 Меню "Настройка камер"

[Тип сенсора]: Каждая камера имеет функцию записи по датчику движения. Когда датчик движения замкнёт контакты, то запись в домофоне активируется, в зависимости от настройки домофона по записи клипа или снимка.

I/O статус контактов:

NO: “Нормально открытый”

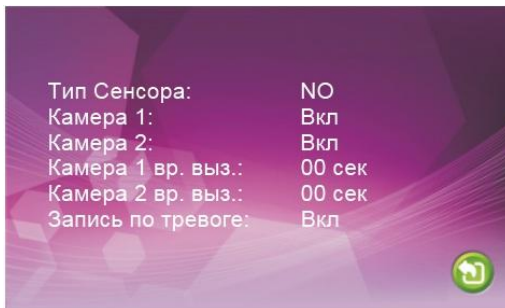
NC: “Нормально закрытый”

Запрет: Установите "запрет", если датчики не используются.

[Кам1]: Разрешить или запретить просмотр камеры 1.

[Кам2]: Разрешить или запретить просмотр камеры 2.

[Кам1 время записи]: Устанавливается от 0 до 30 секунд.

[Кам2 время записи]: Устанавливается от 0 до 30 секунд.

[Запись по тревоге]: Запись клипов или снимков. При отсутствии SD карты возможна только запись фото на внутреннюю память устройства (до 100 фото). При установленной SD карте – на карту возможна запись видео.

[Возврат]: Выход в предыдущее меню.

6.5. Настройка цветности.

В основном меню, перейдите на значок "Цветность", нажмите " Меню".



Рис.10 Меню "Настройка цветности"

В меню "Цветность" можно настроить каждый канал для наилучшего изображения Панель1/Панель2/Кам1/Кам2. Управляя кнопками меню вверх и вниз выберите нужный канал "Панель1", "Панель2", "Кам1", "Кам2" и нажмите кнопку "Меню". Откроются настройки Яркости,Контрастности и Цветности.

[Яркость]: регулировка от 0 до 50, по умолчанию 25.

[Контрастность]: регулировка от 0 до 50, по умолчанию 25.

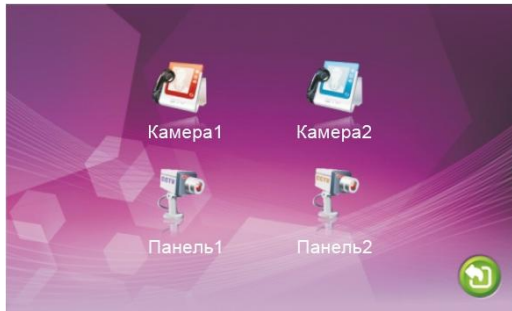
[Цветность]: регулировка от 0 до 50, по умолчанию 25.

[Возврат]: Выход в предыдущее меню.

6.6 Просмотр записей

В основном меню, перейдите на значок "Запись", нажмите "Меню" перейдёте в меню Клипов и Снимков. Меню Клипов только для просмотра роликов при установленной SD карте.



Рис.1 Меню "Запись"

7. Комплектация

- Монитор с кабелем питания 220В.
- Пластина крепления монитора к стене.
- Кабель монтажный 4-х пиновый, для подключения панели(ей).
- Крепёжные комплекты (саморезы и дюбели).
- Инструкция по эксплуатации видеодомофона

8. Технические характеристики

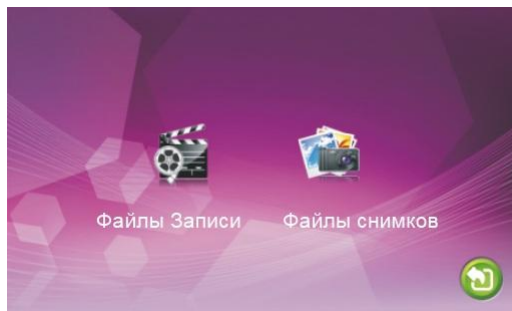
	Altcam VPD71M	Altcam VPD101M
Дисплей	7" (800x480)	10,1" (1024x600)
Формат видео	PAL, NTSC	
Время разговора	120 сек	
Питание	220В, 600 мА	
Рабочая температура	-10 до +60 град	

Компания АНБС
тел. +7 (921) 777-77-22
www.anbs.ru